



## วางท่อระบายน้ำ

บ้านกาญจนนา หมู่ที่ 9 ตำบลกาญจนนา อำเภอเมืองแพร์ จังหวัดแพร์

วางท่อระบายน้ำ ขนาดเส้นผ่านศูนย์กลาง 0.60 เมตร ยาว 25 เมตร

บริเวณที่ดินนายสมคิด เชื้อนพันธ์ ถึงที่ดินนางวัลภา สิทธิศร

องค์การบริหารส่วนตำบลกาญจนนา

กระทรวงมหาดไทย

องค์การบริหารส่วนตำบลกาญจนนา  
 กระทรวงมหาดไทย  
 โครงการวางท่อระบายน้ำ

บ้านกาญจนนา หมู่ที่ 9 ตำบลกาญจนนา อำเภอเมืองแพร่ จังหวัดแพร่  
 บริเวณที่ดินนายสมคิด เชื้ออนพันธ์ ถึงที่ดินนางวัลภา สิทธิศร

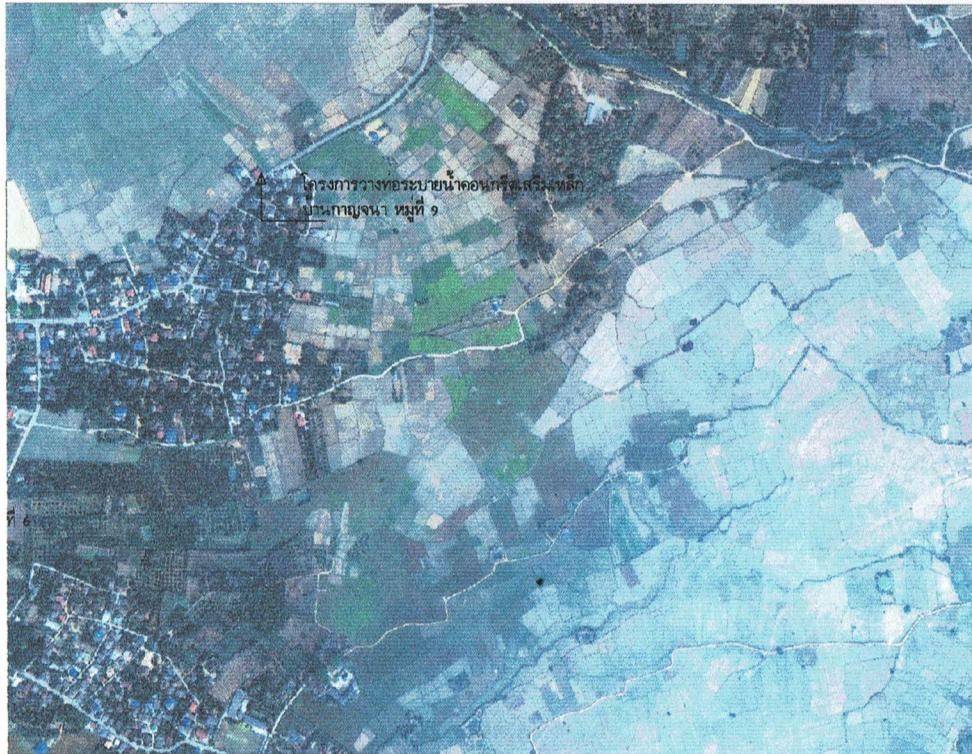

โครงการวางท่อระบายน้ำตอนพื้นที่บริเวณที่ดินนายสมคิด เชื้ออนพันธ์ หมู่ที่ 9

แผนที่สังเขป

รายละเอียดประกอบการก่อสร้าง

วางท่อระบายน้ำ ขนาดเส้นผ่านศูนย์กลาง 0.60 เมตร ยาว 25 เมตร  
 บริเวณที่ดินนายสมคิด เชื้ออนพันธ์ ถึงที่ดินนางวัลภา สิทธิศร

สารบัญ		
ลำดับที่	รายการ	แผนที่
1	แผนที่สังเขป	1
2	แบบวางท่อระบายน้ำ	2-4
3	รายละเอียดประกอบแบบ	5

ปริมาณงาน				
ลำดับที่	รายการ	หน่วย	ปริมาณงาน	อ้างอิงแบบมาตรฐานงานทาง
1	งานวางท่อระบายน้ำ ศก.0.60 เมตร	ท่อน	25	แบบเลขที่ ท 2 - 03
2	งานบ่อพัก	บ่อ	3	แบบเลขที่ ท 2 - 03





องค์การบริหารส่วนตำบลกาญจนนา  
 ตำบลกาญจนนา  
 อำเภอเมืองแพร่ จังหวัดแพร่

ชื่อโครงการ  
 วางท่อระบายน้ำ

บ้านกาญจนนา หมู่ที่ 9 ตำบลกาญจนนา  
 อำเภอเมืองแพร่ จังหวัดแพร่

ประธานกรรมการ  
  
 (นายชัชณรงค์ วงศ์วันดี)  
 ผู้อำนวยการกองการศึกษาฯ

กรรมการ  
  
 (นายอภิชาติ แสงสาย)  
 เจ้าพนักงานป้องกันและบรรเทาฯ

กรรมกร  
  
 (นายสมร อภิญาจักร)  
 วิศวกรโยธาชำนาญการพิเศษ

เขียนแบบ  
  
 (นายอนุจักร คุ้มจรรยา)  
 นายช่างโยธา

ตรวจแบบ  
  
 (นายพิทักษ์ ใจกลอง)  
 ผู้อำนวยการกองช่าง

เห็นชอบ  
  
 (นางมณฑา สิทธิชยาพรกุล)  
 ปลัด อบต.กาญจนนา

อนุมัติ  
  
 (นางสาวสายสุณี อ่อนจันทร์)  
 นายก อบต.กาญจนนา

แสดง  
 แบบแสดงแผนที่สังเขปรายละเอียด

แผนที่  
 1

จำนวนแผ่น  
 5



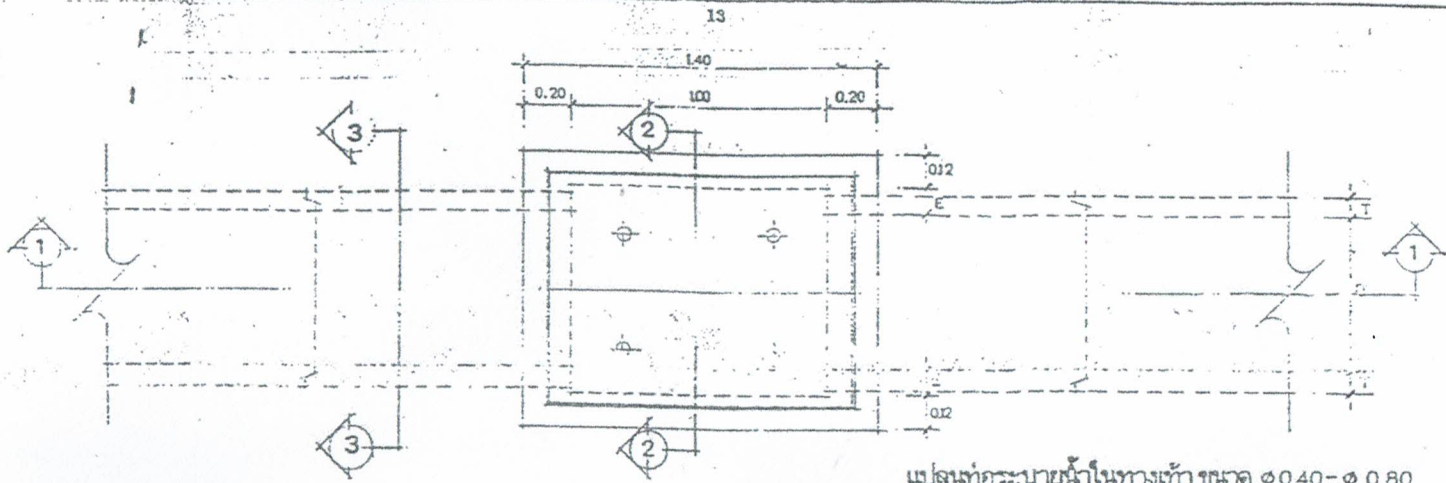

แปลนท่อระบายน้ำในทางเท้า ขนาด  $\phi 0.40 - \phi 0.80$

มาตรฐาน

1 : 20

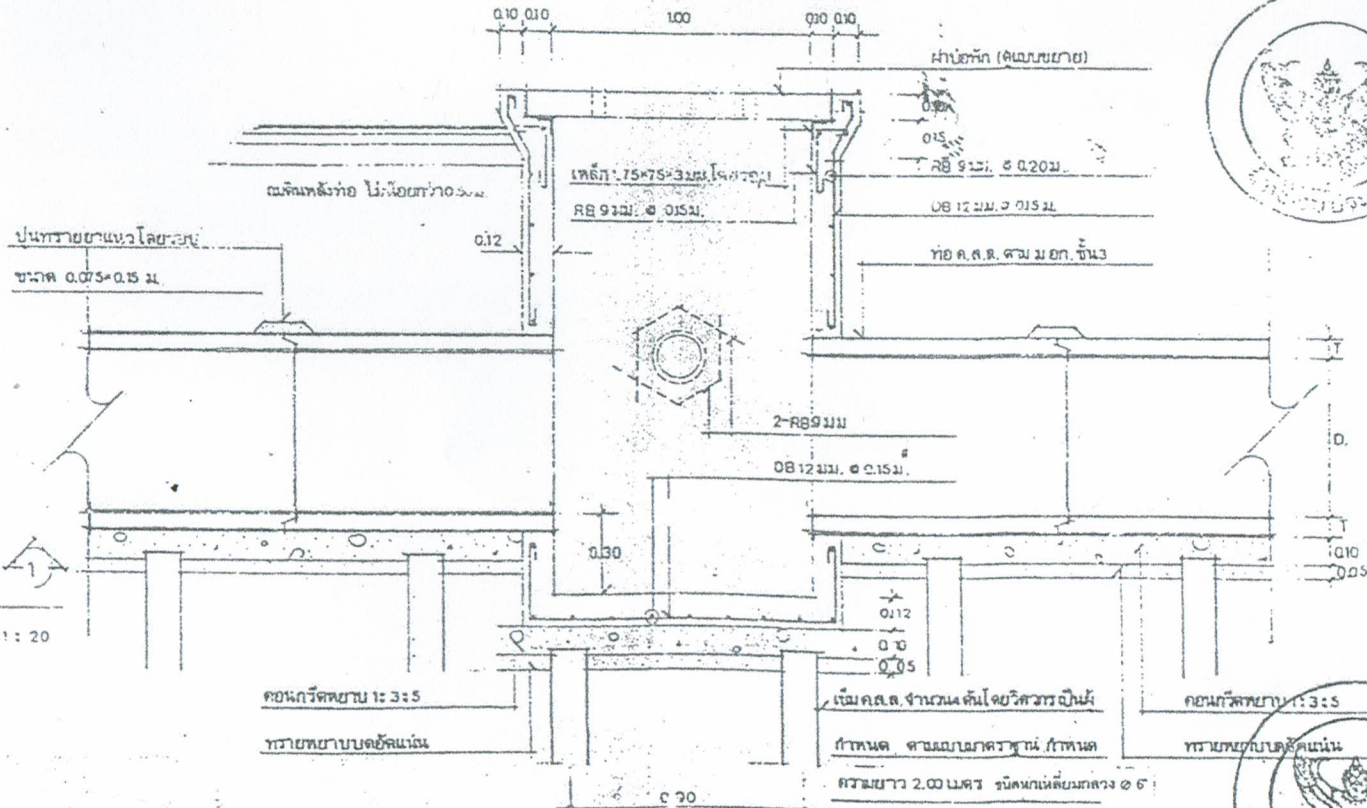

รูปตัด 1-1

มาตรฐาน

1 : 20



กรมการช่าง  
กระทรวงมหาดไทย

แบบมาตรฐาน

แบบท่อระบายน้ำในทางเท้า

ขนาด  $\phi 0.40 - \phi 0.80$  ม.

เขียน

*[Signature]*  
นายสุวิทย์ วัฒนศิริ

ลายบันทึก ๓๓. ๑๑๓๐ ล.

*[Signature]*  
นายสุวิทย์ วัฒนศิริ

วิศวกร ๓๓. ๑๑๓๐

*[Signature]*  
นายสุวิทย์ วัฒนศิริ

ครุฑ

*[Signature]*  
นายสุวิทย์ วัฒนศิริ

๑/๒๐/๒๕

๒๕ ๓๓ ๓๖

แบบเลขที่

๓๒ - ๐๓

